

Canon

Zoemini C

CV-123



Фотокамера для моментальной печати
Руководство пользователя

СОДЕРЖАНИЕ

СВЕДЕНИЯ О МЕРАХ БЕЗОПАСНОСТИ	стр. 3
КРАТКИЙ ОБЗОР	стр. 4
Комплект поставки	
Характеристики изделия	
НАСТРОЙКА	стр. 5-8
Зарядка	
Загрузка бумаги	
Внешнее устройство памяти	
ОПИСАНИЕ	стр. 9-12
Включение/выключение питания	
Фотосъемка	
Видоискатель	
Формат кадра	
Печать и повтор печати	
Светодиодный индикатор	
Поиск и устранение неисправностей	
ТЕХНИЧЕСКИЕ ХАРАКТЕРИСТИКИ	стр. 13

СВЕДЕНИЯ О МЕРАХ БЕЗОПАСНОСТИ

ПРОЧИТАЙТЕ ПЕРЕД ИСПОЛЬЗОВАНИЕМ

Прежде чем использовать устройство, ознакомьтесь с приведенными далее указаниями и мерами предосторожности.

Нормативные сведения и дополнительные сведения о мерах безопасности см. в информационном листе о регламентах и гарантии, вложенном в упаковку.

RMN : PP3001

Нормативный идентификационный номер модели (RMN) присвоен в целях нормативной идентификации

ВНИМАНИЕ!

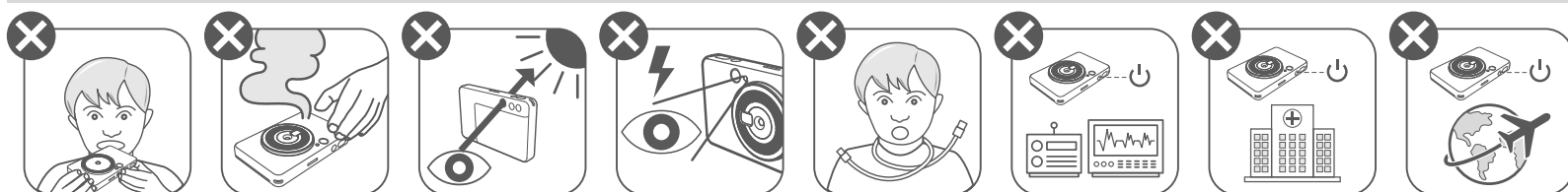

- Держите изделие в месте, недоступном для детей и младенцев. Ненадлежащее использование данного изделия может вызвать удушье или иной несчастный случай.
- Немедленно прекратите эксплуатацию устройства в случае появления дыма или необычного запаха либо иных отклонений от нормы.
- Запрещается смотреть на солнце или яркие источники света через видоискатель или объектив. Это может привести к слепоте или ослаблению зрения.
- Не допускайте срабатывания вспышки вблизи глаз. Это может вызвать поражение глаз.
- Ремешок, обмотанный вокруг шеи ребенка может вызвать удушье. В случае эксплуатации изделия с кабелем питания его случайное обматывание вокруг шеи ребенка может привести к удушью.
- Выключайте устройство там, где запрещено пользоваться камерами. Электромагнитные волны, испускаемые камерой, могут вызвать помехи в работе электронных приборов и других устройств. Проявляйте должную осторожность при эксплуатации изделия в местах, где запрещено пользоваться электронными устройствами, например на борту авиалайнера и в медицинских учреждениях.

ОСТОРОЖНО!

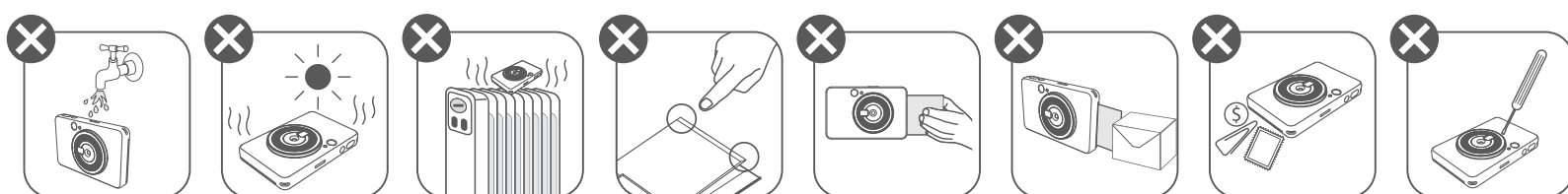

- При эксплуатации в экстремальных погодных условиях принтер может перестать работать. Прежде чем попытаться повторить печать, дождитесь возврата температуры устройства в рекомендуемый рабочий диапазон от 15 до 32°C.
- Зарядку устройства выполняйте при рекомендуемой температуре от 15 до 32 °C.
- Для очистки устройства используйте мягкую сухую ткань. Не используйте для чистки влажную ткань или летучие жидкости, например растворитель для краски.
- Во избежание попадания во внутренние компоненты устройства пыли и других частиц держите верхнюю крышку закрытой.
- Если устройство не работает надлежащим образом, обратитесь к продавцу, у которого изделие было приобретено, или в службу поддержки клиентов Canon по адресу <https://www.canon.ru/support>.
- Ни в коем случае не подвергайте аккумулятор воздействию высокой температуры или прямому контакту с источниками тепла и не утилизируйте его путем сжигания.
- Электромагнитные помехи или электростатический разряд могут привести к неисправности устройства либо к потере или изменению содержимого его памяти. В таком случае шпилькой или подобным ей предметом нажмите кнопку сброса RESET на нижней стороне устройства.

КРАТКИЙ ОБЗОР

КОМПЛЕКТ ПОСТАВКИ

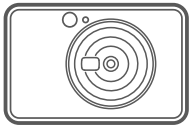

Фотокамера для моментальной печати



Краткое руководство по началу работы



Информационный лист о регламентах и гарантии

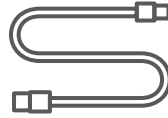

Кабель USB



Пачка фотобумаги CANON ZINK™ (10 листов)



Ремешок на запястье

ХАРАКТЕРИСТИКИ ИЗДЕЛИЯ

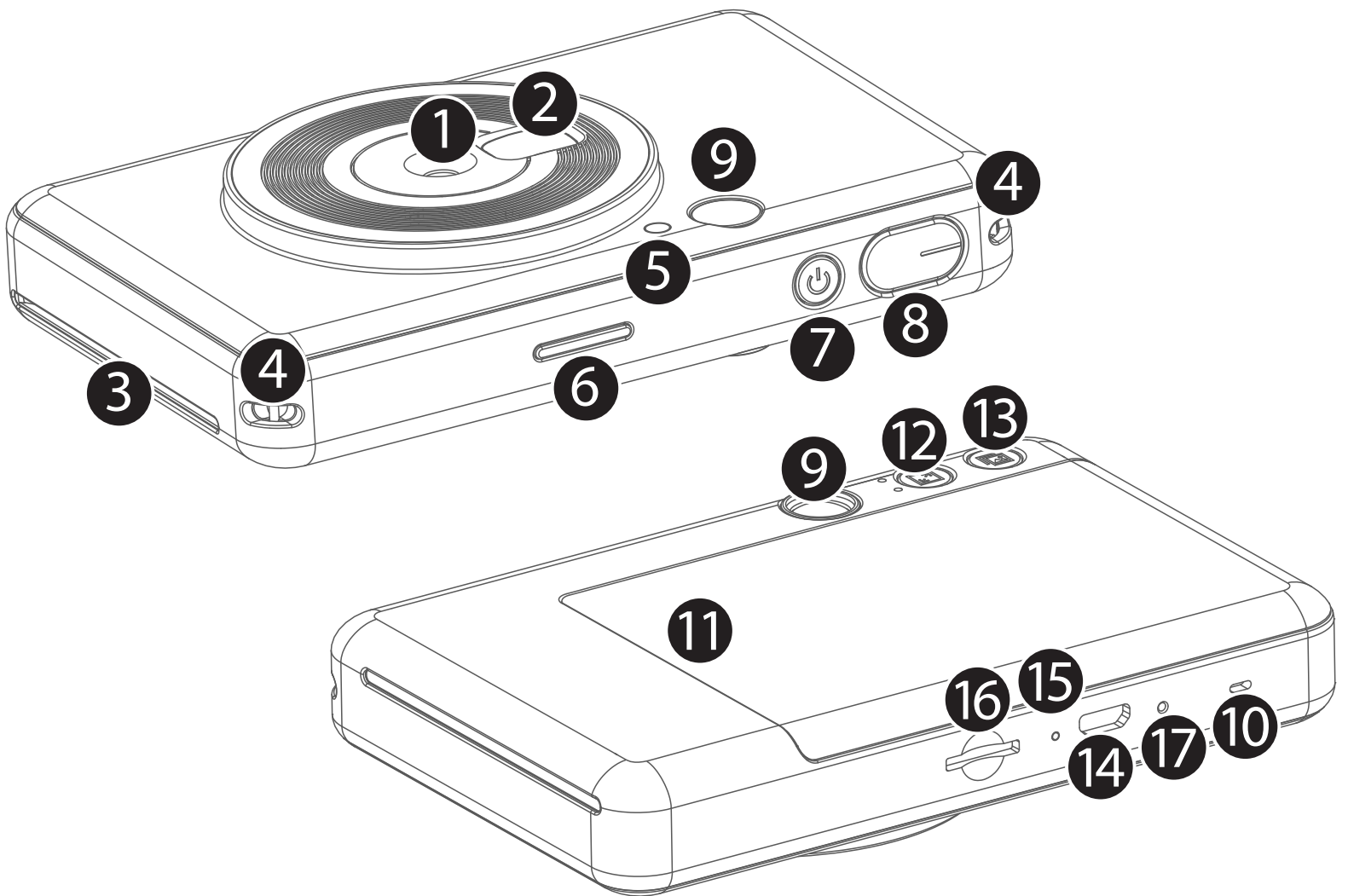

- 1 Объектив камеры
 - 2 Зеркало для съемки селфи
 - 3 Отверстие для вывода отпечатков
 - 4 Ушко для ремешка
 - 5 Вспышка
 - 6 Светодиодный индикатор состояния
 - 7 Кнопка питания
 - 8 Кнопка спуска затвора
 - 9 Видоискатель
 - 10 Динамик
 - 11 Крышка принтера
 - 12 Кнопка выбора формата кадра
 - 13 Кнопка повтора печати
 - 14 Порт Micro USB
 - 15 Светодиодный индикатор состояния зарядки
 - 16 Гнездо для карты MicroSD (до 256 Гбайт)
 - 17 Кнопка сброса
- * Для сброса настроек устройства нажмите ее шпилькой

НАСТРОЙКА

ЗАРЯДКА

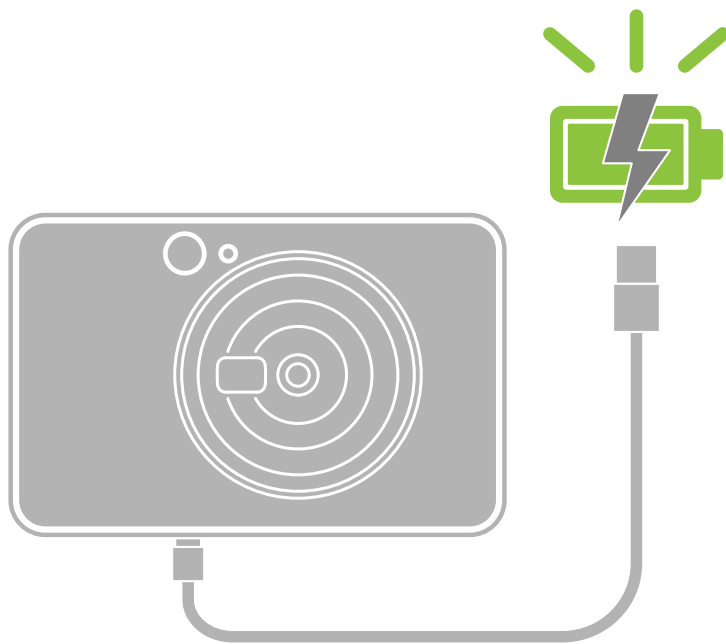

Светодиодный индикатор
состояния зарядки

выполняется зарядка : КРАСНЫЙ



Полностью заряжен : ЗЕЛЕНый



Устройство оснащено встроенным аккумулятором. Перед использованием полностью зарядите устройство, используя кабель USB, входящий в комплект.

- 1 Вставьте меньший конец прилагаемого кабеля USB в устройство, а другой конец — в адаптер USB для зарядки.
- 2 Светодиодный индикатор зарядки загорается красным цветом, указывая на то, что зарядка выполняется.
- 3 По завершении зарядки светодиодный индикатор зарядки загорается зеленым цветом.
 - Время работы может различаться в зависимости от состояния аккумулятора, эксплуатационной готовности и условий окружающей среды.

ПРИМЕЧАНИЕ

О кабеле USB

ВО ВРЕМЯ ЗАРЯДКИ ОБРАЩАЙТЕСЬ С КАБЕЛЕМ USB ОСТОРОЖНО.

- Не ставьте на кабель тяжелые предметы.
- Не помещайте кабель USB вблизи источников тепла.
- Не царапайте, не повреждайте и не скручивайте кабель, а также не тяните за него с силой.
- Не подключайте и не отключайте кабель мокрыми руками.
- Избегайте условий слишком высокой или слишком низкой температуры или влажности.
- Отсоединяйте кабель USB по завершении зарядки.
- Используйте для зарядки кабель USB, входящий в комплект.

ЗАГРУЗИТЕ БУМАГУ

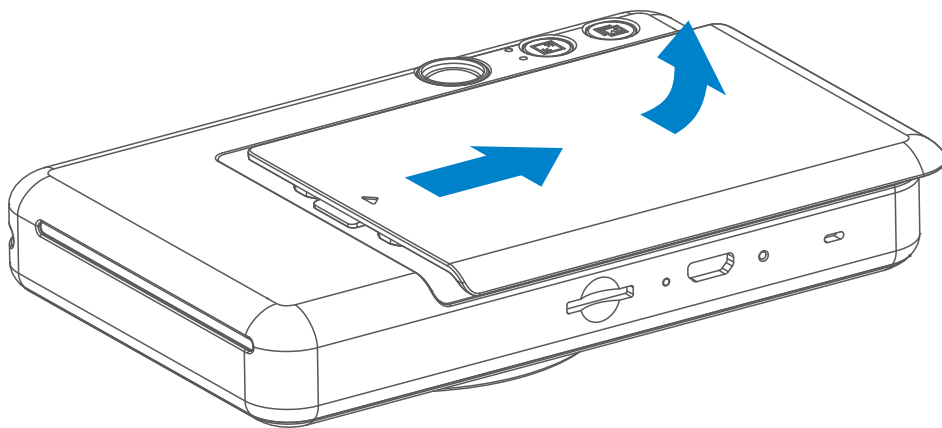

- 1 Снимите крышку, сдвинув ее вперед в направлении, указанном стрелкой.

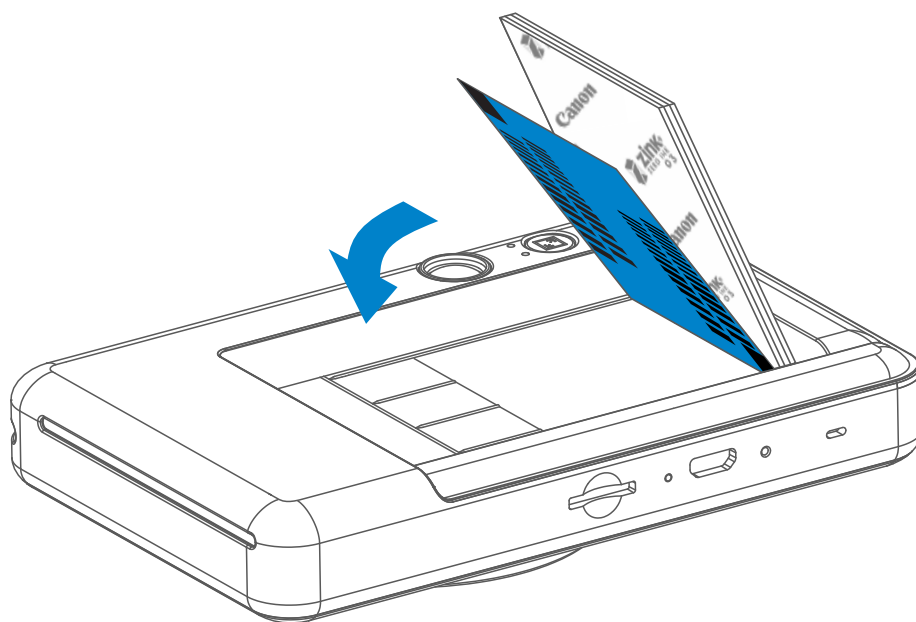

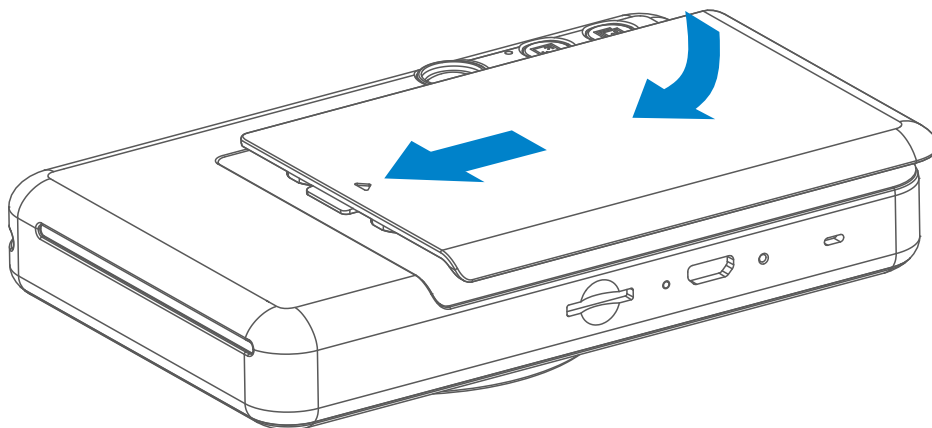

- 2 Вскройте одну пачку фотобумаги (10 листов + лист синего цвета SMART SHEET™).
- 3 Поместите все 10 листов фотобумаги и один лист SMART SHEET™ в отсек для фотобумаги.
 - Уложите фотобумагу поверх листа синего цвета SMART SHEET™ таким образом, чтобы синий штрихкод и логотипы фотобумаги были направлены вниз.

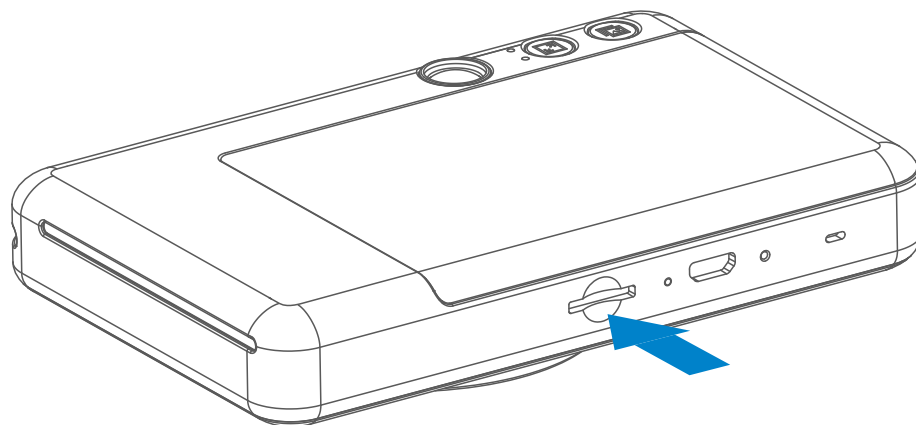

- 4 Снова установите верхнюю крышку на устройство. Если крышка закрывается надлежащим образом, она фиксируется на месте со щелчком.
 - Лист синего цвета SMART SHEET™ автоматически проводится через устройство перед первым отпечатком.

ВНЕШНЕЕ УСТРОЙСТВО ПАМЯТИ



 Для сохранения снятых фотографий требуется внешняя карта MicroSD (до 256 Гбайт). Поддерживаются только форматы FAT16, FAT32 и exFAT.

ПОДГОТОВКА КАРТЫ ПАМЯТИ

Используйте следующие карты памяти (продаются отдельно)

- Карты памяти MicroSD *1
- Карты памяти MicroSDHC *1*2
- Карты памяти MicroSDXC *1*2

*1 Карты, соответствующие стандартам SD. Однако не все карты памяти прошли проверку работы в камере.

*2 Карты памяти UHS-1 также поддерживаются.

УСТАНОВКА И ИЗВЛЕЧЕНИЕ КАРТЫ MicroSD

- Вставьте карту MicroSD в гнездо в нижней части устройства. При правильной установке карты ощутите легкий щелчок.
- Для высвобождения карты нажмите на ее верхний край. Для того чтобы полностью извлечь карту из устройства, потяните за нее.
- В случае ошибки чтения/записи при использовании карты MicroSD, извлеките карту MicroSD и перезапустите устройство.
- Подсоедините устройство к компьютеру кабелем USB. Для просмотра и сохранения фотографий дважды щелкните изображение внешнего дисковода, когда оно появится на экране компьютера.

ПРИМЕЧАНИЕ

ТЕХНИЧЕСКОЕ ОБСЛУЖИВАНИЕ УСТРОЙСТВА

- Используйте и храните устройство в рекомендуемых условиях среды — при температуре от 15 до 32°C и относительной влажности 40–55%.

ПРИ ИСПОЛЬЗОВАНИИ БУМАГИ



- Загружайте только 10 листов фотобумаги ZINK™ и 1 лист SMART SHEET™. Не загружайте большее количество, так как это может привести к замятию бумаги или ошибкам при печати.
- Если бумага замялась, просто выключите и включите принтер, чтобы устранить замятие бумаги автоматически. Не пытайтесь вытянуть бумагу наружу.
- Не вытягивайте фотобумагу во время выполнения печати устройством.
- Во избежание повреждения или сгибания фотобумаги обращайтесь с ней с осторожностью.
- Загружая фотобумагу, не допускайте ее загрязнения. Если фотобумага загрязнена или повреждена, это может привести к замятию бумаги или ошибке печати.
- Не вскрывайте новую пачку фотобумаги, пока не будете готовы загрузить ее в устройство.
- Не подвергайте фотобумагу воздействию прямого солнечного света или влаги.
- Не оставляйте фотобумагу там, где температура или влажность выходят из рекомендуемых диапазонов, указанных на пачке. Это может привести к ухудшению качества отпечатанной фотографии.

О ЛИСТЕ SMART SHEET™

- Каждая пачка фотобумаги содержит 10 листов фотобумаги и 1 лист синего цвета SMART SHEET™.
- Для достижения оптимального качества печати загружайте лист SMART SHEET™ и фотобумагу из одной и той же пачки. Каждый лист SMART SHEET™ предназначен для той пачки бумаги, в которой он находится.
- SMART SHEET™ автоматически проводится через устройство перед первым отпечатком, производя чистку принтера и оптимизируя качество печати (10 листов).
- Сохраняйте SMART SHEET™, пока не используете все 10 листов фотобумаги из пачки, и только после этого выбросьте его. Если качество печати не соответствует ожиданиям, SMART SHEET™ рекомендуется еще раз использовать, но только для той же пачки бумаги из 10 листов, в которой он находился. Просто вложите SMART SHEET™ штрихкодом вниз под оставшиеся листы фотобумаги.
- Использование листа SMART SHEET™ повторно для другой пачки бумаги может привести к ухудшению качества печати.

ОПИСАНИЕ

ВКЛЮЧЕНИЕ/ВЫКЛЮЧЕНИЕ ПИТАНИЯ

- 1 Нажмите и удерживайте кнопку питания  до тех пор, пока не загорится светодиодный индикатор.
- 2 Когда светодиодный индикатор начинает постоянно гореть белым цветом, устройство готово к печати.
- 3 Для выключения устройства нажмите кнопку питания 

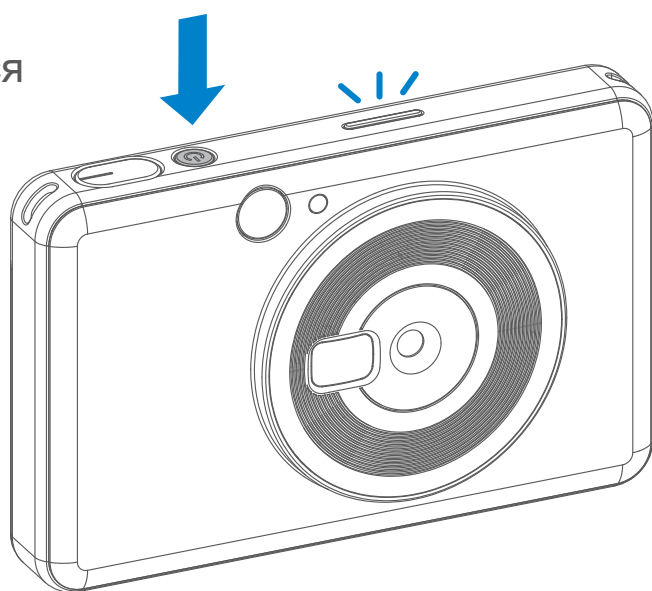

Автоматическое выключение питания

- Если устройство не используется в течение примерно 5 минут, его питание автоматически выключается. Пользователь может возобновить работу устройства, снова нажав кнопку питания.

ФОТОСЪЕМКА

- 1 Удерживая устройство, проверьте желаемую композицию изображения.
- 2 Для съемки фотографии нажмите кнопку спуска затвора .

Камера автоматически запускает вспышку, если это необходимо в соответствии с условиями освещения.

Используйте отражающую пластинку рядом с объективом в качестве зеркала при съемке селфи.

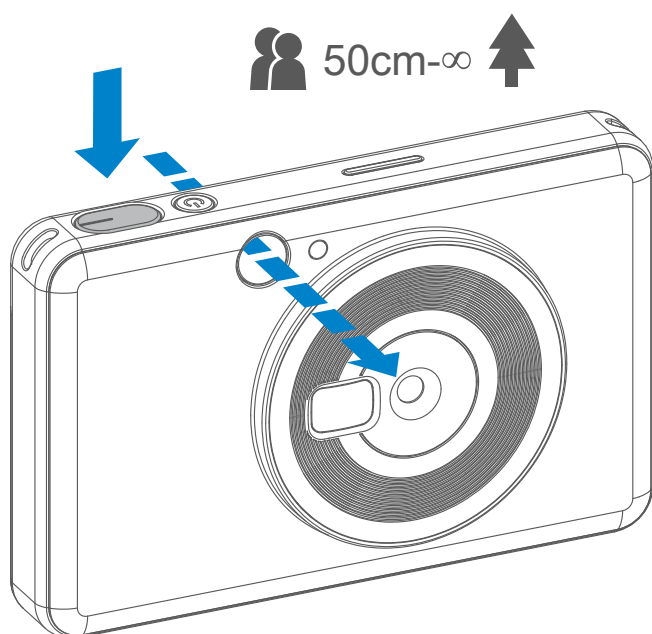

ВИДОИСКАТЕЛЬ

Выберите композицию изображения, пользуясь меткой рамки в видоискателе.

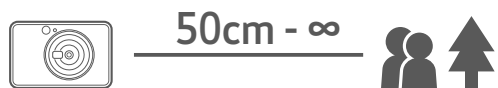

2 x 3



Метка рамки 2x3
для обычной
съемки с 1 м – ∞

2 x 2



Метка рамки 2x2
для обычной
съемки с 1 м – ∞

ФОРМАТ КАДРА

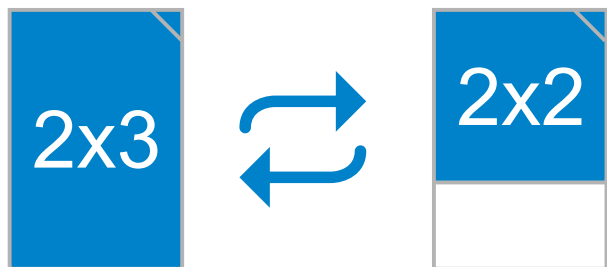

С помощью кнопки выбора формата кадра  пользователь может выбрать один из двух форматов кадра — 2x3 или 2x2. Формат кадра можно сменить в любой момент перед съемкой фотографии.

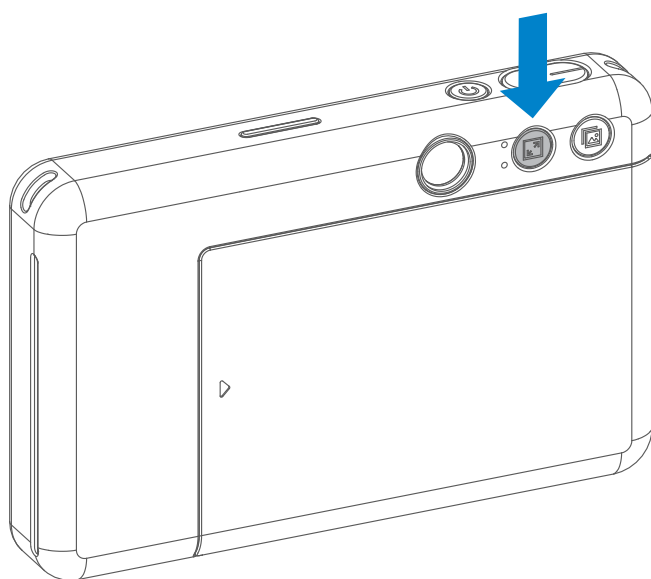

Если выбран формат кадра 2x2, пустой участок фотобумаги будет различаться. Это зависит от ориентации камеры при съемке.

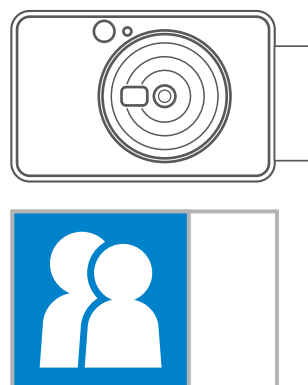
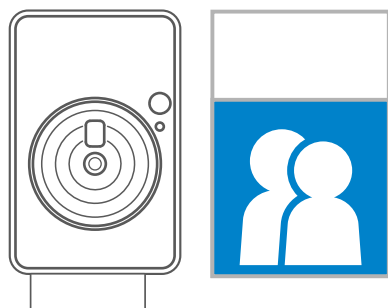
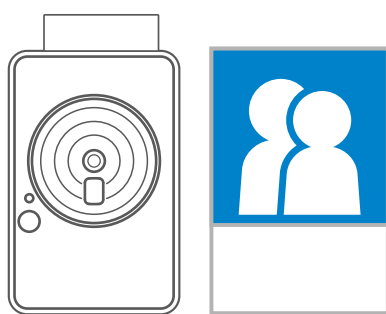

ПЕЧАТЬ И ПОВТОР ПЕЧАТИ

ПЕЧАТЬ ФОТОГРАФИИ

- Печать фотографии начинается сразу после ее съемки.
- Устройство может удерживать одновременно до 3 изображений в очереди на печать.

ПОВТОР ПЕЧАТИ ФОТОГРАФИИ

Когда фотография снята и выполняется ее печать, если требуется получить ее дубликат или раздать несколько ее экземпляров друзьям, можно просто нажать кнопку повтора печати  для повтора печати последней отпечатанной фотографии.

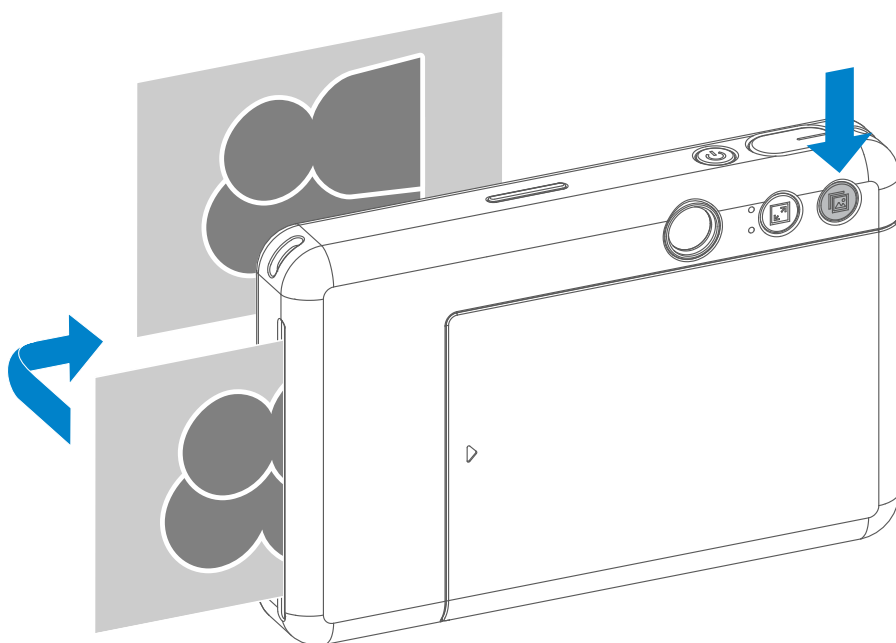





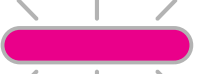

СВЕТОДИОДНЫЙ ИНДИКАТОР

Состояние	Действие/ситуация	Светодиодный индикатор
Включите питание	Нажатие и удержание кнопки питания	 >  Белый > Белый
Ожидание	После включения питания устройства	 Белый
Выключить питание	Нажатие и удержание кнопки питания	 Выключен
Ошибка SMART SHEET™	Когда устройство обнаруживает, что загружен не тот лист SMART SHEET™, или в случае другой ошибки, связанной с листом SMART SHEET™	 Синий (циклично)
Обработка листа SMART SHEET™	Когда устройство проводит лист SMART SHEET™	 Белый
Нет бумаги	Если в устройстве нет бумаги, съемка фотографии невозможна.	 Красный
Замятие бумаги / Открыта крышка	Когда замята бумага или открыта крышка принтера	 Красный
Подготовьтесь к печати	Подготовка к печати	 Аж
Печать фотографии	Когда устройство выполняет печать фотографии	 Желтый > Малиновый > Бирюзовый > Белый (циклично)
Режим MS (режим памяти большой емкости)	Устройство подключено к компьютеру	 Малиновый
Ошибка карты MicroSD	Запись на карту MicroSD невозможна	 Малиновый
Слишком высокая температура	Когда устройство слишком сильно нагревается	 Красный (до возврата к нормальной температуре)
Слишком низкая температура	Когда устройство слишком сильно охлаждается	 Бирюзовый (до возврата к нормальной температуре)

Состояние	Действие/ситуация	Светодиодный индикатор
Остудить печатающую головку	Проверяется температура печатающей головки и дается время, чтобы она остыла перед выполнением печати	 Бирюзовый (циклично)
Низкий заряд аккумулятора	Когда уровень заряда аккумулятора снижается до 20%	 Белый > Красный (циклично)
Очень низкий заряд аккумулятора	Когда уровень заряда аккумулятора слишком низок	 Красный > Белый (циклично)

ПОИСК И УСТРАНЕНИЕ НЕИСПРАВНОСТЕЙ

Состояние	Индикация светодиода	Действия
Ошибка карты MicroSD	 Малиновый	<ul style="list-style-type: none"> • Проверьте правильность установки карты MicroSD • Проверьте, не заполнена ли карта MicroSD • Проверьте, не повреждена ли карта MicroSD • Проверьте карту MicroSD на совместимость
Не подается бумага	 Красный	<ul style="list-style-type: none"> • Откройте крышку отсека для бумаги и проверьте, загружена ли фотобумага Canon ZINK
Замятие бумаги	 Красный	<ul style="list-style-type: none"> • Выключите и включите питание устройства; бумага будет выведена автоматически
Нет бумаги	 Красный	<ul style="list-style-type: none"> • Заново загрузите фотобумагу Canon ZINK в устройство
Крышка принтера не закрыта надлежащим образом	 Красный	<ul style="list-style-type: none"> • Закройте крышку принтера надлежащим образом
Перегрев	 Красный	<ul style="list-style-type: none"> • Подождите до тех пор, пока температура устройства не упадет до нормального уровня, и устройство возобновит работу
Устройство не работает	—	<ul style="list-style-type: none"> • Убедитесь в достаточности заряда аккумулятора. Если уровень заряда слишком низок, перезарядите устройство
Для фотосъемки	—	<ul style="list-style-type: none"> • Убедитесь в доступности буфера очереди на печать • Убедитесь в том, что в устройство загружена фотобумага Canon ZINK

ТЕХНИЧЕСКИЕ ХАРАКТЕРИСТИКИ

Технология печати	ZINK™
Разрешение при печати	314x500 dpi (точек на дюйм)
Скорость печати	Приблизительно 50 с (от запуска и до останова мотора, при 25°C)
Формат фотографии	2x2 дюйма или 2x3 дюйма
Совместимая бумага	Фотобумага Canon ZP-2030-20 (20 листов) ZINK™: ZP-2030-50 (50 листов) 2x3 дюйма / клейкая обратная сторона с отделяемым защитным слоем
Ресурс бумаги	До 10 листов фотобумаги ZINK™ + 1 лист SMART SHEET™
Разрешение фотографии	5 Мп
Фокусное расстояние	24 мм
Диафрагма	f/2,4
Диапазон фокусировки	50 см – ∞
Чувствительность	Авто (ISO 100–1600)
Вспышка	ДА (Авто)
Дальность работы вспышки	0,5–1,0 м
Карта памяти	карта MicroSD, до 256 Гбайт
Источник питания	Встроенный Li-полимерный аккумулятор 700 мА-ч, 7,4 В
Время зарядки	Приблизительно 90 мин (от 0% до полной зарядки)
Адаптер питания	Выходной ток: 1.6 А (мин.) Напряжение: 5 В
Параметры окружающей среды	- Рекомендуемая температура эксплуатации при печати, зарядки и хранения: 15–32°C - Рекомендуемая относительная влажность эксплуатации при печати, зарядки и хранения: 40–55% - Рабочая температура: 5–40°C - Рабочая относительная влажность: <70%
Автоматическое выключение питания	5 мин
Размеры	121 (Ш) x 78,3 (В) x 23,7 (Г) мм
Вес	170 г
Совместимые ОС (для компьютера)	Windows 7 / 8 / 8.1 / 10 Mac OSX 10.10 – 10.14
Подключение для зарядки и передачи данных	USB 2.0 (Micro USB)

Возможны изменения без уведомления

Владельцем товарных знаков SMART SHEET, ZINK Technology и ZINK является компания ZINK Holdings LLC. И используются по лицензии. Все прочие названия продукции, торговые наименования и логотипы третьих сторон являются товарными знаками соответствующих владельцев.

Фотокамера для моментальной печати
Canon Zoemini C
CV-123
PP3001

Страна происхождения: см. на коробке.

Дата производства: дата производства этого изделия указана на коробке.

Импортер для Белоруссии: контактная информация указана на коробке.

Храните в безопасном месте.

Утилизация продукции

Данную продукцию следует утилизировать должным образом, в соответствии с действующим национальным и местным законодательством.

Срок службы изделия составляет 2 года.

Срок хранения изделия составляет 10 лет



ООО «Канон Ру»

Серебряническая набережная, 29, 8-й этаж,
бизнес-центр «Серебряный город»,
Москва, 109028, Россия